



ДИЗАЙН ВОРОТ

РИСУНОК ПАНЕЛИ



СТАНДАРТНЫЕ ЦВЕТА ПАНЕЛИ*

Внешняя сторона



Шоколадный
RAL 8017



Серо-белый
RAL 9002

Внутренняя сторона



Серо-белый
RAL 9002



Каталог цветов RAL

Возможность окраски в другие цвета RAL* внешней и/или внутренней стороны панелей и обрамляющих профилей (опция)

*Цвета имеют близкое соответствие шкале RAL

АВТОМАТИЧЕСКОЕ УПРАВЛЕНИЕ



Ворота серии ProFire работают только с автоматикой

Комплект для автоматизации HS140-S

Для комфортной эксплуатации рекомендуется использовать комплекты для автоматизации HS140-S.

Благодаря частотному преобразователю и энкодеру, входящим в комплект поставки, возможен подбор оптимальной скорости движения ворот, их плавный старт и остановка. Также допустимо применение комплектов автоматики серии Targo совместно с блоками управления серий CU-TR, CU-TR-B.

Арт. R7021405 | 07.2024



ПРОТИВОПОЖАРНЫЕ СЕКЦИОННЫЕ ВОРОТА СЕРИИ PROFIRE

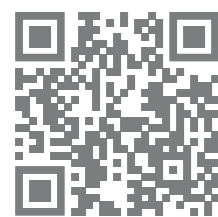

BUY NOW
www.shop.alute.ch



ВОРОТА СЕРИИ PROFIRE

НАДЕЖНАЯ ЗАЩИТА ОТ ОГНЯ И ДЫМА

Ворота имеют предел огнестойкости EI60: в течение 60 минут они сохраняют целостность и ограничивают проникновение тепла в неохваченную пожаром зону.

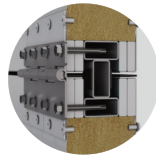

Сэндвич-панель толщиной 80 мм

Применяемый в панели комплекс материалов обеспечивает эффективную защиту:

- оголовки из стальных труб и гипсоволокнистых плит образуют «противопожарный лабиринт» – многоступенчатое препятствие для распространения огня;
- базальтовая минеральная вата.

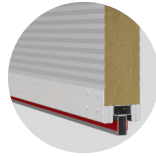

Терморасширяющаяся лента

Каждая панель оснащается термолентой, которая при нагреве увеличивается в объеме и плотно заполняет пространство между секциями.

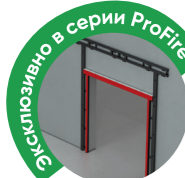

Специальная стальная рама

Предназначена для надежной фиксации полотна в проеме при пожаре. Термолента, нанесенная на профили рамы в зоне примыкания полотна, обеспечивает безукоризненную герметизацию стыков полотна и системы направляющих.



Запирающие крюки в верхней панели

В случае пожара эти элементы прочно блокируют ворота. Располагаясь в отверстиях монтажной рамы, крюки исключают образование щелей и зазоров, через которые может распространяться задымление и огонь.

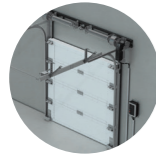

Система автоматического закрытия

Секционные противопожарные ворота реагируют на пожарную сигнализацию и закрываются автоматически, без участия человека.



ПРАКТИЧНОЕ РЕШЕНИЕ

ВПЕЧАТЛЯЮЩАЯ НАДЕЖНОСТЬ И БЕЗОПАСНОСТЬ

Отлаженная и долговечная работа ворот серии ProFire обеспечивается за счет применения износостойчивых материалов и продуманных элементов конструкции.



Фурнитура из нержавеющей стали

Промежуточные петли, роликовые кронштейны и накладки изготовлены из нержавеющей стали, что гарантирует защиту от коррозии.



Стальные ролики

Стальные ролики с удлиненной осью сохраняют целостность при пожаре. Подшипники качения закрытого типа защищают ролик от проникновения пыли и грязи во время работы.

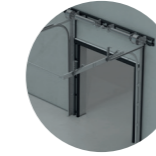

Прочная система направляющих

Состоит из оцинкованных стальных профилей толщиной 2 мм. Усиливающие угловые кронштейны обеспечивают дополнительную устойчивость.

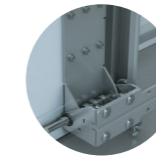

Безупречная безопасность

В стандартную комплектацию ворот входят устройства защиты от падения полотна в случае поломки пружины и обрыва троса.

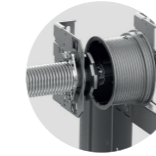

Долговечная работа

Базовый комплект ворот включает пружины с ресурсом 25 000 циклов. Интенсивность эксплуатации ворот определяется соответствующими параметрами электропривода.

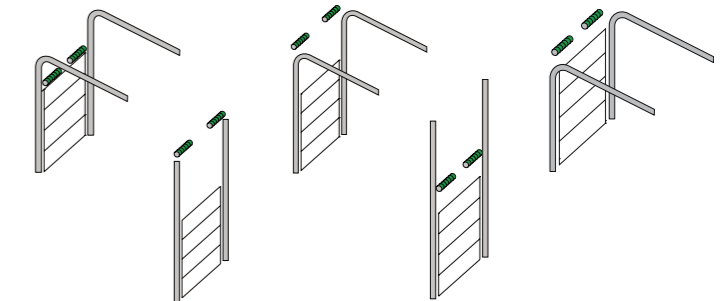
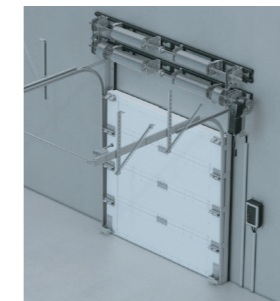

СЕРТИФИКАТ БЕЗОПАСНОСТИ

Ворота ProFire соответствуют нормам технического регламента ЕАЭС «О требованиях к средствам обеспечения пожарной безопасности и пожаротушения».



ГАРАНТИЯ ОТ ПРОИЗВОДИТЕЛЯ

Срок службы – **10 лет**.
Гарантийный период на изделия – **2 года**.

МАСШТАБНЫЙ РАЗМЕРНЫЙ РЯД ВОРОТ

Благодаря одновальной или двухвальной (опция) системам балансировки доступен широкий размерный ряд ворот:

Мах ширина: **5500 мм**
Мах высота: **5800 мм**

ШИРОКИЕ ВОЗМОЖНОСТИ УСТАНОВКИ

Для ворот серии ProFire разработаны **5 типов монтажа**, что позволяет учесть особенности проема и высоту потолочных перекрытий.